

Παρακαλούμε διαβάστε τις παρακάτω οδηγίες προσεκτικά για να χρησιμοποιήσετε με ευκολία και με ασφάλεια τις πολλές λειτουργίες του πλυντηρίου.

ΣΥΜΒΟΥΛΕΣ ΓΙΑ ΤΗΝ ΑΣΦΑΛΕΙΑ ΣΑΣ

Το πλυντήριο αυτό πρέπει να χρησιμοποιείται για οικιακή χρήση. Οποιαδήποτε άλλη χρήση θεωρείται ακατάλληλη και κατά συνέπεια επικίνδυνη.
Μην ακουμπάτε τη συσκευή με βρεγμένα πόδια ή χέρια
Μην επιτρέπετε σε παιδιά να χειρίζονται το πλυντήριο χωρίς επίβλεψη.
Η πόρτα του πλυντηρίου ανοίγει μόνο όταν ολοκληρωθεί ο κύκλος πλυσίματος. Αν χρειαστεί, σταματήστε το πρόγραμμα με τον διακόπτη On/Off.
Αν το πλυντήριο είναι εγκατεστημένο πάνω σε μοκέτα, ή χαλί βεβαιωθείτε ότι μπορεί να κυκλοφορεί αέρας ανάμεσα στα πόδια του πλυντηρίου και της μοκέτας, ή του χαλιού.
Προσέξτε να μην πατά η συσκευή πάνω στο καλώδιο παροχής ηλεκτρικού ρεύματος.
Μην υπερφορτώνετε τη συσκευή. Ακολουθείτε τις παρακάτω οδηγίες.
Η συσκευή είναι βαριά και θέλει προσοχή όταν την μετακινείτε.
Πριν θέσετε τη συσκευή σε λειτουργία αφαιρέστε τη συσκευασία και τις βίδες συγκράτησης του κάδου. Αν δεν γίνει αυτό θα προξενήσετε ζημιά στη συσκευή και στο περιβάλλοντα χώρο. Διαβάστε τις παρακάτω οδηγίες.
Μην βγάζετε ή βάζετε την πρίζα με βρεγμένα χέρια.
Να χρησιμοποιήτε τη συσκευή μόνο για ρούχα που αντέχουν το πλύσιμο στο πλυντήριο. Σε περίπτωση αμφιβολίας επικοινωνήστε με τον κατασκευαστή του ρούχου ή ακολουθήστε τις οδηγίες που αναγράφονται στην ετικέτα του ρούχου.

Αντικείμενα όπως κέρματα, παραμάνες, καρφιά, βίδες, πέτρες, ή αντικείμενα με σκληρότητα ή αιχμηρά άκρα μπορούν να προξενήσουν σοβαρή ζημιά στη συσκευή γι' αυτό δεν πρέπει να τοποθετούνται ποτέ μέσα στη συσκευή.
Το πλυντήριο πρέπει να είναι συνδεδεμένο σε πρίζα σωστά γειωμένη, σύμφωνα με τις ισχύουσες προδιαγραφές.
Η πόρτα του πλυντηρίου δεν μπορεί να ανοιχτεί αν δεν περάσουν τρία λεπτά από το τέλος του προγράμματος ή την διακοπή της λειτουργίας του από τον διακόπτη On/Off.
Μην προσπαθήσετε ποτέ να επισκευάσετε μόνοι σας τυχόν βλάβη της συσκευής. Η συσκευή επισκευάζεται μόνο από εξουσιοδοτημένους τεχνικούς από την εταιρεία μας.

 <p>Μην ακουμπάτε το πλυντήριο με βρεγμένα χέρια ή πόδια</p>	 <p>Η πρίζα παροχής ηλεκτρικού ρεύματος πρέπει να είναι γειωμένη</p>	 <p>Μην χρησιμοποιήτε πολύμπριζα ή προεκτάσεις για σύνδεση με παροχή ηλεκτρικού ρεύματος</p>	 <p>Μην εκθέτετε το πλυντήριο σε ατμοσφαιρικούς παράγοντες</p>
 <p>Η πόρτα του πλυντηρίου ανοίγει 3 λεπτά μετά το τέλος του προγράμματος</p>	 <p>Για εργασίες συντήρησης αποσυνδέστε το πλυντήριο από το ρεύμα</p>	 <p>Μην τραβάτε το πλυντήριο από το καλώδιο παροχής. Μην τραβάτε το καλώδιο για να βγάλετε το φως από τη πρίζα</p>	 <p>Μετά τη χρήση αποσυνδέστε το πλυντήριο από το ρεύμα και κλείστε τη παροχή νερού</p>

ΤΕΧΝΙΚΑ ΧΑΡΑΚΤΗΡΙΣΤΙΚΑ

Η συσκευή είναι κατασκευασμένη σύμφωνα με την οδηγία 87/308 της Ε.Ε. για την προστασία από τα ραδιοφωνικά παράσιτα.
Διαστάσεις : Πλάτος = 40 cm, Ύψος = 85 cm, Βάθος = 60 cm
Μέγιστη πίεση παροχής νερού = 10 N/cm²
Ελάχιστη πίεση παροχής νερού = 0.5 N/cm²
Μέγιστο φορτίο = 5kg βαμβακερά, λινά- 2 kg συνθετικά, ευαίσθητα - 1 kg μάλλινα
Ηλεκτρική σύνδεση και ισχύς του πλυντηρίου
Βλ. τεχνικά χαρακτηριστικά στο εσωτερικό της πόρτας του φίλτρου ή στο πίσω μέρος της συσκευής

ΚΑΤΑΣΚΕΥΑΣΤΙΚΑ ΧΑΡΑΚΤΗΡΙΣΤΙΚΑ ΤΟΥ ΠΛΥΝΤΗΡΙΟΥ

Το πλυντήριο αυτό είναι οικιακής χρήσεως και μπορεί να πλύνει οποιοδήποτε είδος υφάσματος.
Το πλυντήριο αποτελείται από μεταλλικά μέρη κατασκευασμένα και βαμμένα κατά τέτοιο τρόπο ώστε η αισθητική τους να αντέχει στο χρόνο.
Το μοτέρ και όλα τα μετακινούμενα μέρη έχουν σχεδιαστεί και κατασκευαστεί ώστε να εξασφαλίζουν αθόρυβη λειτουργία.
Το ανοξείδωτο ασάλινο τύμπανο είναι μεγάλο και καλά υψωμένο για καλύτερο ποιοτικό πλύσιμο και μεγαλύτερη διάρκεια ζωής των υφασμάτων.
Ο πίνακας λειτουργιών και ελέγχου σας παρέχει εύκολη επιλογή του επιθυμητού κύκλου πλυσίματος.
Η πόρτα σας διευκολύνει στο γέμισμα και άδειασμα του πλυντηρίου.

Η τέλεια σταθερότητά του είναι αποτέλεσμα της εντακτικής έρευνας των κατασκευαστών πάνω στην ισορροπία της κινούμενης μάζας.

ΕΓΚΑΤΑΣΤΑΣΗ

Η εγκατάσταση της συσκευής πρέπει να γίνεται από εξειδικευμένα άτομα και σύμφωνα με τις οδηγίες του κατασκευαστή. Λανθασμένη εγκατάσταση μπορεί να προκαλέσει ζημιές σε άτομα, ζώα και πράγματα.

Η συσκευή μπορεί να εγκατασταθεί σε οποιονδήποτε εσωτερικό χώρο αρκεί η θερμοκρασία περιβάλλοντος να είναι μεγαλύτερη από 30 C και το καλώδιο τροφοδοσίας και οι σωλήνες παροχής και αποχέτευσης νερού να μην είναι στριμωγμένα στο πίσω μέρος της συσκευής.

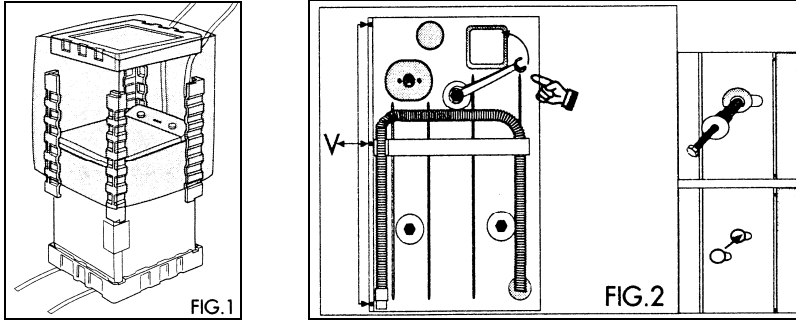

ΑΦΑΙΡΕΣΗ ΣΥΣΚΕΥΑΣΙΑΣ

Μεταφέρετε την συσκευή στο χώρο εγκατάστασης και αφαιρέστε τη συσκευασία (Εικ. 1). Σε περίπτωση που έχετε οποιαδήποτε αμφιβολία για την ποιότητα/ πληρότητα της συσκευής μην χρησιμοποιήσετε την συσκευή - επικοινωνήστε με το τμήμα τεχνικής εξυπηρέτησης της εταιρείας μας.

Για τη μεταφορά της συσκευής ο κάδος της συσκευής είναι ακινητοποιημένος με 3 βίδες και 3 αποστάτες. Πριν θέσετε σε λειτουργία τη συσκευή αφαιρέστε τις βίδες ξεβιδώνοντας τις και τους αποστάτες. Φυλάξτε τις βίδες και τους αποστάτες για μελλοντική χρήση. Αν οι αποστάτες πέσουν μέσα στη συσκευή ανοίξτε το πλαϊνό καπάκι ξεβιδώνοντας τις 3 βίδες με το σήμα V στην εικόνα 2, αφαιρέστε τους αποστάτες και ξαναβιδώστε το πλαϊνό καπάκι στη θέση τους.

Ανασηκώστε τη συσκευή για να αφαιρέσετε τη βάση (Εικ.3Α)

ΑΝασηκώστε τη συσκευή για να αφαιρέσετε τα δύο εσωτερικά στηρίγματα πολυστερίνης (αν αυτό έχει προβλεφθεί στη συσκευασία) τραβώντας τα χαρτονένια άκρα E-F. Αφαιρέστε πρώτα το E και μετά το F (Εικ. 3B).

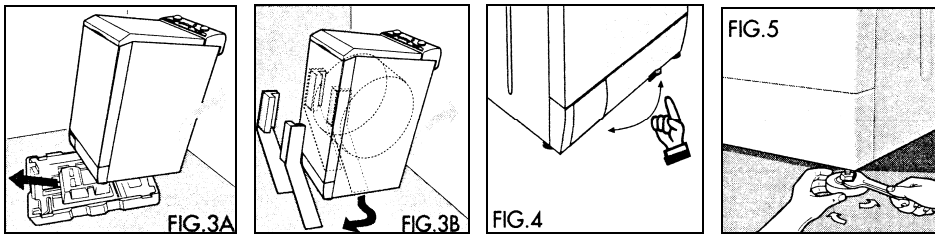

ΤΟΠΟΘΕΤΗΣΗ

Μεταφέρετε προσεκτικά το πλυντήριο στα σημεία σύνδεσης.

Αν είναι απαραίτητο χρησιμοποιήστε τα ροδάκια για την μετακίνηση της συσκευής. Για να τα ξεμπλοκάρετε τραβήξτε το μοχλό που βρίσκεται στο αριστερό κάτω μέρος του πλυντηρίου τραβώντας τον προς την αντίθετη πλευρά. Όταν τοποθετήσετε τη συσκευή στη θέση που επιθυμείτε γυρίστε το μοχλό στην αρχική του θέση (Εικ. 4).

Για τέλεια λειτουργία το πλυντήριο θα πρέπει να οριζοντιωθεί σωστά. Ρυθμίστε κατάλληλα τα βιδωτά ποδαράκια (Εικ. 5) (2 για συσκευές με ροδάκια, 4 για συσκευές χωρίς ροδάκια) και μετά σταθεροποιήστε τα σφίγγοντας τα αντίστοιχα παξιμάδια. Εάν τα ποδαράκια δεν είναι ρυθμισμένα καλά, το πλυντήριο δεν είναι σταθερό, και η λειτουργία του είναι θορυβώδης και μπορεί να προξενηθούν ζημιές.

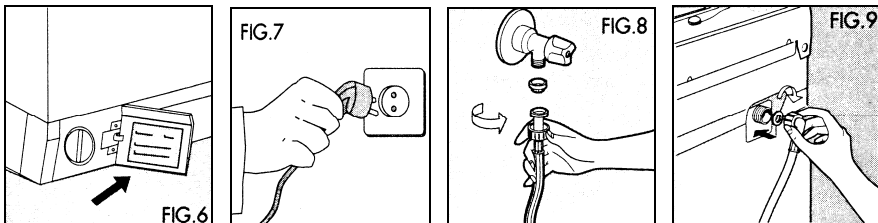

ΗΛΕΚΤΡΙΚΗ ΣΥΝΔΕΣΗ

Ελέγξτε τα τεχνικά χαρακτηριστικά της συσκευής που αναγράφονται στο εσωτερικό της πόρτας του φίλτρου (Εικ. 6). Ελέγξτε ότι η ένταση ρεύματος που αναγράφεται στο πίνακα να ανταποκρίνεται στην ένταση της παροχής ρεύματος. Στη συνέχεια βάλτε το φως στην πρίζα αφού βεβαιωθείτε ότι είναι καλά γειωμένη. (Σχ. 5). Η ηλεκτρική εγκατάσταση (δίκτυο) του σπιτιού θα πρέπει να είναι ικανή, ώστε να είναι κατάλληλη για το μέγιστο φορτίο του πλυντηρίου (15 A). Η πρίζα θα πρέπει να είναι σούκο 220-230V / 16A, με όλες τις εγγυήσεις ασφαλείας που προβλέπονται από τις ισχύουσες νομοθετικές διατάξεις (Εικ. 7).

Ο χρονοδιακόπτης, οι βαλβίδες παροχής, οι γραμμές τροφοδοσίας και το καλώδιο παροχής ρεύματος έχουν σχεδιαστεί για το μέγιστο επιτρεπτό φορτίο. Αν η πρίζα στην οποία μπαίνει το φως του πλυντηρίου είναι ακατάλληλη, ζητήστε από έναν ειδικό να σας την αλλάξει. Μην χρησιμοποιείτε προεκτάσεις καλωδίων και πολύπριζα για την ηλεκτρική σύνδεση της συσκευής.

ΥΔΡΑΥΛΙΚΗ ΣΥΝΔΕΣΗ

ΣΥΝΔΕΣΗ ΜΕ ΠΑΡΟΧΗ ΝΕΡΟΥ

Για την τροφοδότηση της συσκευής με νερό, στερεώστε τον σωλήνα εισαγωγής νερού μαζί με την μια φλάντζα (Εικ. 8), σε μια βρύση με στόμιο 3/4 ρακόρ (η πίεση του νερού θα πρέπει να είναι το λιγότερο 0.5 ατμόσφαιρες)

Μαζί με τις οδηγίες χρήσεως του πλυντηρίου, σας προσφέρονται φλάντζες για την σύνδεση των σωλήνων εισαγωγής νερού.

Προσοχή: Στην περίπτωση που το δίκτυο παροχής νερού (βρύση) έχει καιρό να χρησιμοποιηθεί ή χρησιμοποιείται για πρώτη φορά, θα ήταν σκόπιμο, πριν να λειτουργήσετε το πλυντήριο σας, να αφήσετε το νερό να τρέξει για λίγη ώρα από την βρύση. Έτσι, θα αποφευχθεί ένα τυχόν φράξιμο του σωλήνα με σκουπίδια.

Κατόπιν, βιδώστε το άλλο άκρο του σωλήνα εισαγωγής του νερού στην υποδοχή που βρίσκεται στο πίσω μέρος του πλυντηρίου, αφού πρώτα βάλετε την δεύτερη φλάντζα ανάμεσα στο άκρο του σωλήνα και το σημείο υποδοχής (Εικ.9).

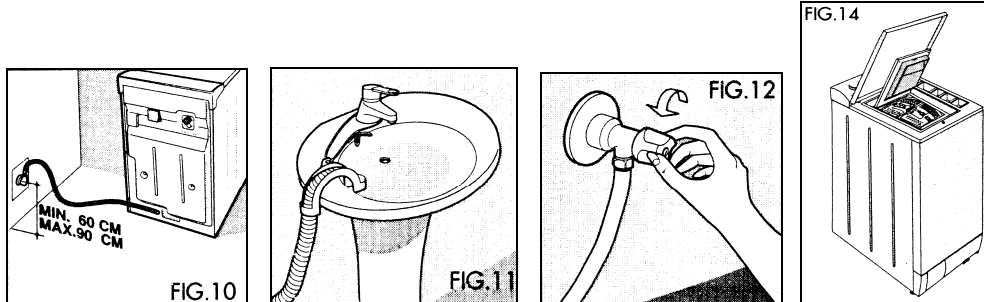

ΑΠΟΧΕΤΕΥΣΗ

Το ελεύθερο άκρο του σωλήνα αποχέτευσης θα πρέπει να βρίσκεται σε ύψος όχι ανώτερο των 90 εκ. και όχι κατώτερο των 60 εκ. από το πάτωμα και να μην βυθίζεται στο νερό (Εικ. 10).

Για την αποφυγή σιφωνισμού μην κάνετε ερμητική σύνδεση με το σημείο αποχέτευσης.

Στηρίξτε τον σωλήνα αποχέτευσης σε αποχέτευση (εσωτερικής διαμέτρου 1 1/2 ") ή σε περίπτωση ελλείψεως ειδικής υποδοχής αποχέτευσης, κρεμάστε τον στην άκρη ενός νιπτήρα ή στην μπανιέρα με τη βοήθεια του στηρίγματος σε σχήμα U αποφεύγοντας το στρίμωγμα του σωλήνα στο πίσω τοίχο (Εικ. 11).

Βεβαιωθείτε επίσης ότι ο σωλήνας είναι καλά στερεωμένος στον νεροχύτη ή τον νιπτήρα, ώστε να μην πέσει και πλημμυρίσει ο χώρος.

ΠΕΡΙΓΡΑΦΗ ΤΩΝ ΣΥΜΒΟΛΩΝ ΤΩΝ ΕΤΙΚΕΤΤΩΝ ΤΩΝ ΡΟΥΧΩΝ

Πριν πλύνετε κάποιο ύφασμα στο πλυντήριο, ελέγξτε την ετικέτα του ώστε να επιλέξετε το κατάλληλο πρόγραμμα πλυσίματος. Ί δαθάάΰδου δβιάάάδ έά όάδ άϊçèÐόάέ:

	Ανθεκτικό ύφασμα.		Μπορεί να σιδερωθεί στους 200°C μέγιστο.
	Ευαίσθητο ύφασμα.		Μπορεί να σιδερωθεί στους 150°C μέγιστο.
	Μπορεί να πλυθεί σε θερμοκρασία 95°C.		Μπορεί να σιδερωθεί στους 100°C μέγιστο.
	Μπορεί να πλυθεί σε θερμοκρασία 60°C.		Να μην σιδερωθεί.
	Μπορεί να πλυθεί σε θερμοκρασία 40C.		Μπορεί να γίνει στεγνό καθάρισμα χρησιμοποιώντας οποιοδήποτε διαλυτικό μέσο.
	Μπορεί να πλυθεί σε θερμοκρασία 30C.		Δεν πρέπει να στεγνοκαθαριστεί.
	Πλένεται μόνο στο χέρι.		Μπορεί να στεγνοκαθαριστεί αν χρησιμοποιήσετε μόνο perchloride, υγρό για αναπτήρες, καθαρό οινόπνευμα, R111 and R113.
	Στεγνό καθάρισμα μόνο.		Μπορεί να στεγνοκαθαριστεί χρησιμοποιώντας μόνο κηροζήνη, καθαρό οινόπνευμα και R113.
	Μπορεί να μπει σε χλωρίνη με κρύο νερό.		Να στεγνωθεί σε επίπεδη επιφάνεια.
	Δεν μπορεί να μπει σε χλωρίνη.		Μπορεί να κρεμαστεί για το στέγνωμα.

ΚΑΘΑΡΙΣΜΟΣ ΛΕΚΕΔΩΝ



Δεν μπορούν να καθαριστούν όλοι οι λεκέδες μόνο με το πλύσιμο στο πλυντήριο.

Οι παρακάτω οδηγίες αφορούν το πως πρέπει να μεταχειριστείτε τα υφάσματα προτού τα βάλετε στο πλυντήριο, ώστε να αποφύγετε την αποτυχία στο πλύσιμο και διχρωμίες.

- Κερί: αφαιρέστε όσο το δυνατόν περισσότερο κερί με ένα μυτερό αλλά όχι κοφτερό αντικείμενο και στη συνέχεια τοποθετήστε ένα κομμάτι χαρτί μεταξύ του λεκιασμένου υφάσματος και σιδερώστε το πάνω από το λεκέ. Το χαρτί θα απορροφήσει το κερί.
- Μελάνι από στυλό και μαρκαδόρο: Μειώστε τον λεκέ με τη βοήθεια ενός μαλακού υφάσματος, βουτηγμένο σε άχρωμο οινόπνευμα 90°. Προσοχή να μην απλωθεί περισσότερο ο λεκές.
- Σημάδια υγρασίας και μούχλας. Αφού βεβαιωθείτε ότι το ύφασμα δεν ξεβάφει, δοκιμάζοντας σε ένα σημείο που δεν φαίνεται, μουσκέψτε το σε νερό με χλωρίνη. Αλλιώς, τοποθετήστε το ύφασμα σε οξυγονωμένο κατά 10% νερό και αφήστε το για 10 - 15 λεπτά.
- Σημάδια από το σιδέρωμα. Αν το ύφασμα είναι λεκιασμένο ελαφρά, ακολουθείστε την ίδια διαδικασία όπως για την μούχλα.
- Σκουριά. Χρησιμοποιήστε ειδικό προϊόν για την αφαίρεση της σκουριάς, ακολουθώντας τις οδηγίες του κατασκευαστή.
- Τσίχλα. Διαλύστε την με ασετόν και αφαιρέστε με ένα καθαρό πανί.
- Μπογιά. Μην περιμένετε να στεγνώσει η μπογιά. Χρησιμοποιήστε κατευθείαν το διαλυτικό που αναγράφεται στο κουτί της μπογιάς (νερό, τριχλωροαιθυλένιο, κλπ.), πλύνετε με σαπούνι και νερό και μετά ξεβγάλετε.
- Κραγιόν. Επαλείψτε με αιθέρα αν το ύφασμα είναι μάλλινο ή βαμβακερό ή με τριχλωροαιθυλένιο εάν είναι μεταξωτό.
- Βερνίκι νυχιών. Τοποθετήστε το λεκιασμένο μέρος του υφάσματος σε ένα κομμάτι απορροφητικού χαρτιού και βρέξτε την άλλη πλευρά του υφάσματος με ασετόν. Αλλάζετε το χαρτί συχνά. Συνεχίστε μέχρι να αφαιρεθεί τελείως ο λεκές.
- Λεκέδες από μέταλλα. Βρέξτε τον λεκέ με χυμό από λεμόνι μέχρι να εξαφανιστεί τελείως ή μερικώς ο λεκές.
- Λίπος ή πίσσα. Απλώστε λίγο φρέσκο βούτυρο στο λεκέ, αφήστε το για λίγο και μετά βρέξτε το με νέφτι.
- Χόρτο (γρassi). Σαπουνίστε προσεκτικά, βρέξτε το με διαλυμένη χλωρίνη σε νερό. Για μάλλινα οινόπνευμα 90° θα δώσει ικανοποιητικά αποτελέσματα.

ΠΡΟΣΘΗΚΗ ΑΠΟΡΡΥΠΑΝΤΙΚΩΝ

Συνιστάται το απορρυπαντικό SKIP, στη συσκευασία του αναγράφεται η απαιτούμενη ποσότητα για κάθε πρόγραμμα. Η ποσότητα του απορρυπαντικού εξαρτάται επίσης από το αν τα ρούχα είναι λεπτά ή όχι, πολύ ή λίγο λερωμένα, καθώς επίσης και από την ποσότητα τους. Το απορρυπαντικό μπαίνει πριν από κάθε πλύση στη θήκη απορρυπαντικού.

- Τοποθετείστε το απορρυπαντικό της πρόπλυσης στο θάλαμο I αριστερά - 45 γρ. περίπου.
- Το απορρυπαντικό της πλύσης στο κεντρικό θάλαμο II - 130 γρ. περίπου.
- Το μαλακτικό στο θάλαμο . Προσοχή υπερβολική δόση μαλακτικού φθείρει τα ρούχα.
- Το λευκαντικό μπαίνει στο θάλαμο  (Εικ. 16)

Αν χρησιμοποιήτε υγρό απορρυπαντικό (συνιστάται για προγράμματα χωρίς πρόπλυση τοποθετήστε στο κεντρικό θάλαμο II την ειδική θήκη για υγρό απορρυπαντικό και ακολουθείστε τη δοσολογία που αναγράφεται στη συσκευασία του απορρυπαντικού. Η θήκη για υγρό απορρυπαντικό αφαιρείται όταν χρησιμοποιήτε απορρυπαντικό σε σκόνη.

Προσοχή να μην ξεχειλίζουν οι δόσεις από τις θήκες απορρυπαντικών. Αν χρησιμοποιήτε συμπυκνωμένα απορρυπαντικά (micro) βάζετε το απορρυπαντικό στη σφαιρική θήκη που θα βρείτε στο κουτί του απορρυπαντικού, ακολουθώντας τις οδηγίες για τη δόση που αναγράφονται στη συσκευασία. Προσθέτετε μόνο μαλακτικό στις θήκες στου πλυντηρίου.

Όταν βάζετε τις δόσεις απορρυπαντικών στις θήκες προσέχετε να βάζετε τα απορρυπαντικά στη σωστή θήκη και να μην ξεχειλίζουν οι ποσότητες και πέφτουν και στις διπλανές θήκες. Αν πέσει μαλακτικό στη θήκη του απορρυπαντικού θα μειωθεί η απόδοση του απορρυπαντικού στο πλύσιμο. Αν πέσει απορρυπαντικό στη θέση του μαλακτικού, στο ξεβγάλμα θα υπάρχουν αφροί και τα ρούχα στο τέλος του προγράμματος θα έχουν λευκούς λεκέδες από το απορρυπαντικό.

ΟΔΗΓΙΕΣ ΧΡΗΣΕΩΣ

Για κάθε πλύσιμο βεβαιωθείτε ότι:

- Τα σημεία σύνδεσης με την παροχή νερού είναι σωστά συνδεδεμένα, οι βάνες παροχής νερού να είναι ανοιχτές (Εικ. 12) και ο σωλήνας αποχέτευσης του νερού να είναι σωστά τοποθετημένος (Εικ. 10-11).
- Ο διακόπτης επιλογής προγράμματος (P) βρίσκεται στη θέση STOP.
- Στη συνέχεια με στεγνά χέρια, βάλτε το φισ στην πρίζα (Εικ. 7).
- Ξεχωρίστε τα ρούχα ανάλογα με το είδος υφάσματος (βλ πίνακες προγραμμάτων στη συνέχεια).
- Βεβαιωθείτε ότι δεν υπάρχουν αντικείμενα στις τσέπες των ρούχων που θα πλυθούν, τα οποία μπορούν να καταστρέψουν το ύφασμα, το πλυντήριο ή το φίλτρο.
- Ανοίξτε την πόρτα προς τα πάνω (Εικ. 14).
- Για να βάλετε τα ρούχα στο κάδο, ανοίξτε τα πορτάκια του τυμπάνου πιέζοντας το κόκκινο κουμπί για τη αποσύνδεση του και κρατώντας και τα δύο πορτάκια με ένα χέρι (Εικ. 15).

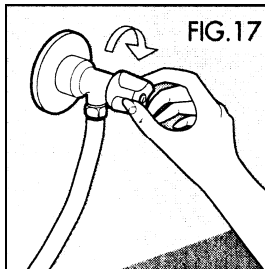
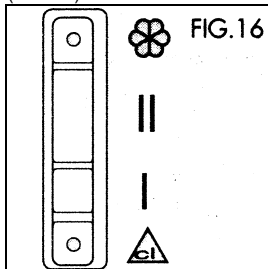
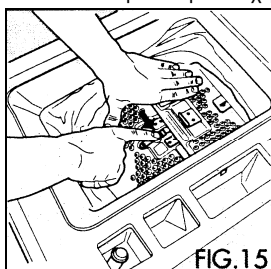

- Βάλτε τα ρούχα μέσα στο πλυντήριο. Για να επιτύχετε σωστή κατανομή των ρούχων στο στίψιμο προσπαθήστε να πλένετε μαζί ρούχα διαφορετικών διαστάσεων αλλά ίδιου τύπου υφάσματος. Λανθασμένη κατανομή ρούχων μπορεί να δημιουργήσει κραδασμούς του πλυντηρίου στο στίψιμο των ρούχων.
- Κλείστε τις πόρτες του τυμπάνου προσέχοντας να κουμπώσουν σωστά, στη συνέχεια κλείστε τη πόρτα του κάδου (αν υπάρχει) και προσθέστε τα απορρυπαντικά στις θήκες (Εικ. 16).
- Όταν χρησιμοποιήτε υγρά απορρυπαντικά (συνιστάται για προγράμματα χωρίς πρόπλυση), τοποθετήστε και το δοχείο με το απορρυπαντικό στο θάλαμο II και ακολουθείστε τις οδηγίες που αναγράφονται στη συσκευασία του απορρυπαντικού.
- Θυμηθείτε ότι πρέπει να αφαιρέσετε το δοχείο του υγρού απορρυπαντικού όταν χρησιμοποιήτε απορρυπαντικό σε σκόνη. Όταν γεμίζετε τις θήκες με απορρυπαντικό σε σκόνη μην τις ξεχειλίζετε. Αν το απορρυπαντικό πέσει μέσα στη θήκη με το μαλακτικό τα ρούχα θα ξεβγαθούν σε σαπουνόνερο, και θα έχουν άσπρα σημάδια. Αντιθέτως, αν το μαλακτικό πέσει μέσα στη θήκη του απορρυπαντικού πλυσίματος κατά τη διάρκεια του πλυσίματος, τα αποτελέσματα δεν θα είναι τόσο ικανοποιητικά.
- Προσθέστε απορρυπαντικό και μαλακτικό (αν χρειάζεται) ειδικά κατασκευασμένο για αυτόματα πλυντήρια. Για την δοσολογία, δείτε τις οδηγίες στο κουτί. Σε περίπτωση μαλακού νερού μειώστε την δοσολογία. Εκτεταμένη χρήση μαλακτικού μπορεί να καταστρέψει το ύφασμα.

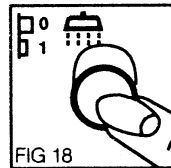
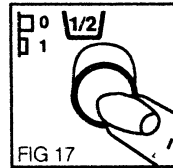
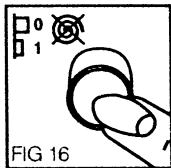

- ΠΛΗΚΤΡΟ ΑΠΟΦΥΓΗΣ ΣΤΙΨΙΜΑΤΟΣ. Αν είναι απαραίτητο πιέστε τον διακόπτη αποφυγής στίψιματος (Εικ. 16). Όταν αυτός ο διακόπτης είναι πιεσμένος το πλυντήριο ολοκληρώνει το κύκλο πλυσίματος χωρίς στίψιμο. Αυτή η επιλογή είναι χρήσιμη για ρούχα που δεν θέλουν σιδέρωμα.
- ΠΛΗΚΤΡΟ ½ ΦΟΡΤΙΟΥ. Αν τα ρούχα ζυγίζουν λιγότερο από 2,5 κιλά, πιέστε τον διακόπτη μισού-φορτίου (Εικ. 17).
- ΠΛΗΚΤΡΟ ΕΠΙΠΛΕΟΝ ΞΕΒΓΑΛΜΑΤΟΣ. Επιλογή έντονου ξεβγάλματος για τα συνθετικά υφάσματα. Πιέστε τον διακόπτη για ένα επιπλέον ξεβγάλμα (Εικ. 18). Χρησιμοποιήστε αυτή την επιλογή σε περιοχές με πολύ μαλακό νερό ή σε περίπτωση αλλεργίας ώστε να αφαιρεθούν τυχόν υπολείμματα απορρυπαντικών.

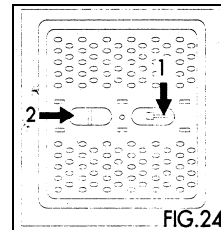
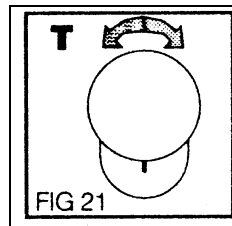
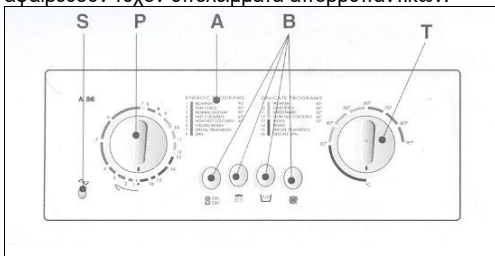

- Διαλέξτε το πιο κατάλληλο πρόγραμμα και την σωστή θερμοκρασία από τον πίνακα προγραμμάτων χρησιμοποιώντας τους διακόπτες, τον ρυθμιζόμενο θερμοστάτη (T) (Εικ. 21) και προγραμματιστή (P) (Εικ. 20). Προσοχή! Μην γυρνάτε τον διακόπτη (P) σε κατεύθυνση αντίθετη από αυτή των δεικτών του ρολογιού.
- Για να ξεκινήσει το πρόγραμμα πιέστε το κουμπί του γενικού διακόπτη ON/OFF. Η ενδεικτική λυχνία λειτουργίας S θα ανάψει. Αν κατά λάθος προσπεράσετε την επιθυμητή θέση προγράμματος, διακόψτε το πρόγραμμα πιέζοντας μέσα το κουμπί του προγραμματιστή. Γυρίστε το κουμπί (P) με την φορά των δεικτών του ρολογιού μέχρι να φτάσετε στην επιθυμητή θέση και τραβήξτε το προς τα πάνω.
- Είναι δυνατόν, αν και δεν συνιστάται, να προσθέσετε ρούχα που είχαν ξεχαστεί κατά τη διάρκεια του βασικού κύκλου πλυσίματος. Για να γίνει αυτό, ακολουθείστε την εξής διαδικασία. Πιέστε τον διακόπτη προγράμματος (P) προς τα κάτω (Εικ. 20) στη θέση Off. Περιμένετε περίπου 3 λεπτά ώστε να επιτρέψετε στους μηχανισμούς ασφάλειας της πόρτας να απενεργοποιηθούν. Ανοίξτε την εξωτερική πόρτα, τη πόρτα κάδου (αν υπάρχει) και τις πόρτες του τυμπάνου, προσθέστε τα ξεχασμένα ρούχα και ξανακλείστε τις πόρτες. Αν χρειαστεί, προσθέστε απορρυπαντικό compact συμπυκνωμένο (μέσα στη ειδική σφαιρική θήκη). Για να ξεκινήσει το πρόγραμμα, γυρίστε τον διακόπτη (P) με την φορά των δεικτών του ρολογιού μέχρι να φτάσετε στην επιθυμητή θέση και πιέστε τον γενικό διακόπτη στη θέση On (Εικ. 20). Η ενδεικτική λυχνία λειτουργίας θα ανάψει.
- Στο τέλος του προγράμματος πλυσίματος, το πλυντήριο θα σταματήσει σε μία από τις θέσεις παύσης (STOP) του διακόπτη προγράμματος (P). Πιέστε το γενικό διακόπτη στη θέση Off.
- Περιμένετε 3 λεπτά για να ξεκλειδώσει η πόρτα.
- Αφαιρέστε τα ρούχα.
- Με στεγνά χέρια, αποσυνδέστε το πλυντήριο από την κεντρική παροχή (Εικ. 7).
- Κλείστε την παροχή νερού (Εικ. 17).

ΟΔΗΓΙΕΣ ΓΙΑ ΤΗΝ ΣΥΝΤΗΡΗΣΗ ΤΟΥ ΠΛΥΝΤΗΡΙΟΥ

Η συντήρηση του πλυντηρίου σας είναι πολύ απλή και πρέπει να γίνεται τακτικά. Συμβουλεύουμε να καθαρίζετε το πλυντήριο ως ακολούθως αφού προηγουμένως βεβαιωθείτε ότι το πλυντήριο είναι αποσυνδεδεμένο από ηλεκτρικό ρεύμα και η βάνα παροχής νερού είναι κλειστή:

ΚΑΘΑΡΙΣΜΟΣ ΦΙΛΤΡΟΥ

Ο καθαρισμός του φίλτρου θα πρέπει να γίνεται συχνά. Εάν πλένετε συχνά μάλλινα (κουβέρτες, πλεκτά κ.λ.π.) ο καθαρισμός του φίλτρου θα πρέπει να γίνεται μετά από κάθε πλύσιμο.

Το φίλτρο βγαίνει αν γυρίσετε την τάπα αριστερά. Προσοχή: Για τον καθαρισμό του φίλτρου, και πριν το τραβήξετε προς τα έξω, χρησιμοποιήστε ένα δοχείο, ώστε το νερό που έχει συσσωρευτεί στην αντλία, να μην πέσει στο πάτωμα. Τραβήξτε το φίλτρο προς τα έξω. Καθαρίστε το φίλτρο κάτω από τρεχούμενο νερό και τοποθετήστε το πάλι στην θέση του, στρέφοντας το αργά προς τα δεξιά και πιέζοντας το ελαφρά.

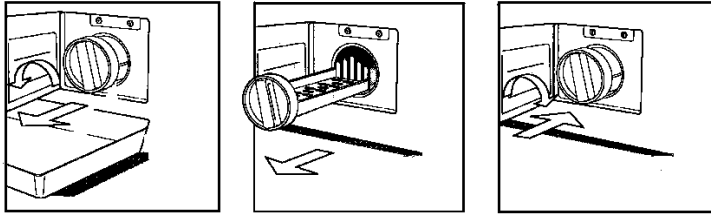

ΣΥΜΒΟΥΛΕΣ ΚΑΙ ΠΑΡΑΤΗΡΗΣΕΙΣ

- Η εγκατάσταση του πλυντηρίου γίνεται με τη ευθύνη πελάτη. Ο κατασκευαστής δεν δέχεται ευθύνη για ζημιές που έγιναν από λάθος εγκατάσταση ή από ακατάλληλη γείωση του πλυντηρίου, το οποίο πρέπει πάντα να γειώνεται σύμφωνα με τις οδηγίες αυτού του εντύπου. Πριν θέσετε σε λειτουργία το πλυντήριο, ελέγξτε ότι ακολουθήσατε τις οδηγίες εγκατάστασης.
- Σας συμβουλευόμαστε να μπαλώσετε τα σχισμένα ρούχα πριν το πλύσιμο, να στερεώσετε τα χαλαρά κουμπιά, να κλείσετε τα φερμουάρ, να αδειάσετε και να γυρίσετε τις τσέπες, να κουμπώσετε τα ρούχα που ενδεχομένως θα σχημάτιζαν σακκούλα (π.χ. μαξιλαροθήκες), να βάλετε τα μεγάλα κομμάτια (σεντόνια, τραπεζομάντηλα) ξεδίπλωτα και να γυρίσετε τα πουκάμισα μέσα έξω.
- Για καλύτερα αποτελέσματα, χρησιμοποιήστε απορρυπαντικό πλυντηρίου (SKIP). Για μάλλινα ρούχα χρησιμοποιήστε τα ειδικά απορρυπαντικά, για λευκαντικό να μην χρησιμοποιήσετε ποτέ χλώριο αλλά τα ειδικά παρασκευάσματα που κυκλοφορούν στο εμπόριο. Οποσδήποτε να αποφεύγετε τα διαλυτικά που χρησιμοποιούνται στο στεγνό καθάρισμα (τριχλωροαιθυλένιο).
- Αν το νερό του σπιτιού σας είναι πολύ σκληρό, σας συμβουλευόμαστε να χρησιμοποιήσετε εκτός από το απορρυπαντικό, ένα από τα προϊόντα που κυκλοφορούν στο εμπόριο και που προλαβαίνουν το σχηματισμό αλάτων και επιπλέον υποβοηθούν τη δράση του απορρυπαντικού.
- Αν το πλυντήριο μένει εκτός λειτουργίας για πολύ καιρό, σας συμβουλευόμαστε να αποσυνδέσετε νερό και ρεύμα και να αφήσετε τη πόρτα του κάδου μισάνοιχτη για να αποφύγετε τις άσχημες μυρωδιές.
- Πριν από κάθε συντήρηση να αποσυνδέετε το πλυντήριο από το ρεύμα και το νερό.
- Στη σαπυνοθήκη δεν πρέπει να σχηματίζονται στρώματα από απορρυπαντικό. Γι' αυτόν τον λόγο, καθαρίζετε τη με υγρό πανί μετά από κάθε πλύσιμο.

ΑΝ Η ΣΥΣΚΕΥΗ ΔΕΝ ΛΕΙΤΟΥΡΓΕΙ

Πριν συμβουλευτείτε τον τεχνικό του service, ελέγξτε εάν οι παρακάτω εργασίες έχουν γίνει. Αυτό μπορεί να σας γλυτώσει τόσο από χρόνο όσο και από χρήματα.

ΔΕΝ ΛΕΙΤΟΥΡΓΕΙ ΚΑΙ ΤΟ ΛΑΜΠΑΚΙ ΔΕΝ ΑΝΑΒΕΙ. Ελέγξτε αν:

1. Υπάρχει ρεύμα στην πρίζα.
2. Το φις έχει μπει σωστά στην πρίζα
3. Ο διακόπτης Ρ είναι τραβηγμένος στη θέση ON
4. Η πόρτα έχει κλείσει.
5. Επικοινωνήστε με τη υπηρεσία εξυπηρέτησης πελατών της εταιρείας μας

ΔΕΝ ΛΕΙΤΟΥΡΓΕΙ -ΤΟ ΛΑΜΠΑΚΙ ΑΝΑΒΕΙ. Ελέγξτε αν:

1. Ο διακόπτης προγράμματος (Ρ) είναι στο επιλεγμένο πρόγραμμα.
2. Δείτε πρόβλημα "Δεν παίρνει νερό".

ΔΕΝ ΠΑΙΡΝΕΙ ΝΕΡΟ. Ελέγξτε αν:

1. Υπάρχει νερό στο σύστημα παροχής.
2. Η βρύση είναι ανοιχτή.
3. Ο σωλήνας τροφοδοσίας νερού είναι στριμωγμένος.
4. Με το ρεύμα κλειστό, καθαρίστε το εσωτερικό φίλτρο που βρίσκεται μεταξύ της βρύσης και του σωλήνα εισαγωγής.
5. Συμβουλευτείτε τον τεχνικό service.

ΠΑΙΡΝΕΙ ΚΑΙ ΒΓΑΖΕΙ ΝΕΡΟ ΣΥΝΕΧΕΙΑ Ελέγξτε αν:

1. Η θέση του σωλήνα εξαγωγής είναι στο σωστό ύψος (60-90 cm).
2. Η άκρη του σωλήνα εξαγωγής είναι κάτω από νερό.
3. Συμβουλευτείτε τον τεχνικό service.

ΔΕΝ ΒΓΑΖΕΙ ΝΕΡΟ ΚΑΙ ΔΕΝ ΣΤΙΒΕΙ. Ελέγξτε αν:

1. Ο σωλήνας εξαγωγής είναι σωστά τοποθετημένος.
2. Ο σωλήνας εξαγωγής είναι στριμωγμένος.
3. Η δόση απορρυπαντικού είναι υπερβολική.
4. Η σαπυνοθήκη είναι φραγμένη.
5. Το απορρυπαντικό είναι το κατάλληλο για πλυντήριο ρούχων.

Η ΠΟΡΤΑ ΔΕΝ ΑΝΟΙΓΕΙ. Περιμένετε 3 λεπτά αφού το πρόγραμμα έχει τελειώσει.

ΠΑΛΛΕΤΑΙ Ή ΚΑΝΕΙ ΘΟΡΥΒΟ. Ελέγξτε αν:

1. Μεγάλα αντικείμενα (σεντόνια, τραπεζομάντηλα, κ.λ.π.) δεν είναι απλωμένα αλλά παραμένουν διπλωμένα στο τύμπανο.
2. Το πλυντήριο είναι στερεωμένο σωστά στα πόδια του.
3. Οι βίδες στήριξης για την μεταφορά και οι αποστάτες έχουν αφαιρεθεί.

ΥΠΑΡΧΕΙ ΑΦΡΟΣ ΜΕΣΑ ΣΤΟ ΤΥΜΠΑΝΟ

Ελέγξτε αν χρησιμοποιήσατε μεγάλη ποσότητα απορρυπαντικού ή λάθος απορρυπαντικό

ΤΟ ΠΛΥΝΤΗΡΙΟ ΣΤΑΜΑΤΑ ΣΤΗ ΜΕΣΗ ΤΟΥ ΠΡΟΓΡΑΜΜΑΤΟΣ. Ελέγξτε αν η παροχή ηλεκτρικού ρεύματος λειτουργεί.

ΤΑ ΡΟΥΧΑ ΔΕΝ ΣΤΙΒΟΝΤΑΙ ΣΩΣΤΑ. Ελέγξτε αν έχει γίνει σωστή κατανομή του φορτίου μέσα στο τύμπανο.

ΥΠΑΡΧΟΥΝ ΥΠΟΛΕΙΜΜΑΤΑ ΑΠΟΡΡΥΠΑΝΤΙΚΩΝ ΣΤΑ ΡΟΥΧΑ

1. Ελέγξτε αν η παροχή νερού είναι ανοιχτή
2. Αν τα φίλτρα στο ρακόρ σύνδεσης της παροχής νερού είναι καθαρά

ΤΑ ΡΟΥΧΑ ΔΕΝ ΕΊΝΑΙ ΚΑΘΑΡΑ. Ελέγξτε αν:

1. Έχετε υπερφορτώσει το τύμπανο με ρούχα
2. Έχετε βάλει τη σωστή δόση απορρυπαντικού
3. Έχετε επιλέξει το σωστό πρόγραμμα

ΤΑ ΡΟΥΧΑ ΓΙΝΟΝΤΑΙ ΘΑΜΠΑ Η ΜΠΑΙΝΟΥΝ (ΜΙΚΡΑΙΝΟΥΝ)

Ελέγξτε αν:

1. Έχετε επιλέξει σωστή θερμοκρασία
2. Έχετε επιλέξει σωστό πρόγραμμα

Εάν το πρόβλημα συνεχίζει να υπάρχει, καλέστε για τεχνική βοήθεια περιγράφοντας:

1. Τον τύπο της βλάβης.
2. Το μοντέλο.
3. Τον αριθμό σειράς της συσκευής που αναγράφεται στο εσωτερικό της πόρτας του φίλτρου.

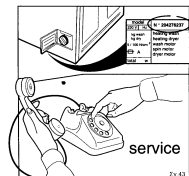

ΠΙΝΑΚΑΣ ΜΕ ΠΡΟΓΡΑΜΜΑΤΑ ΓΙΑ ΑΝΘΕΚΤΙΚΑ ΥΦΑΣΜΑΤΑ

ΚΟΥ ΜΠΙ (P)	ΚΟΥ ΜΠΙ (T)	ΕΙΔΟΣ ΥΦΑΣΜΑΤΟΣ	ΣΥΜΒΟΛΟ	ΑΠΟΡΡΥΠΑΝΤΙΚΟ ΣΕ ΘΗΚΕΣ	ΠΑΡΑΔΕΙΓΜΑΤΑ ΚΑΙ ΒΑΘΜΟΣ ΛΕΡΩΜΑΤΟΣ	ΠΟΣΟ ΤΗΤΑ ΣΕ KG	ΠΕΡΙΓΡΑΦΗ ΠΡΟΓΡΑΜΜΑΤΟΣ	ΔΥΝΑΤΟΤΗΤΑ ΧΡΗΣΗΣ ΠΛΗΚΤΡΩΝ			
1	90°	Πρόπλυση - Πολύ Λερωμένα			Σεντόνια, τραπεζομάντηλα λευκά ή από ανθεκτικά χρώματα, πετσέτες, εσώρουχα: πολύ λερωμένα με πρόπλυση	Εως 5	Πρόπλυση, κύριως πλύση, 3 ξεβγάλματα, μαλακτικό, αδειασμα και τελικό στίψιμο	-	*	*	*
2	90°	Μέτρια λερωμένα			Χρωματιστά εσώρουχα, μπλουζες, μπουφνούζια, σεντόνια:μέτρια λερωμένα με πρόπλυση	Εως 5	Πρόπλυση, κύριως πλύση, 3 ξεβγάλματα, μαλακτικό, αδειασμα και τελικό στίψιμο	-	*	*	*
3	90°	Βαμβάκερα, λινά, ανθεκτικά ανάμεικτα			Σεντόνια, τραπεζομάντηλα λευκά ή από ανθεκτικά χρώματα, πετσέτες, εσώρουχα: μέτρια λερωμένα χωρίς πρόπλυση	Εως 5	Κύριως πλύση, 3 ξεβγάλματα, μαλακτικό, αδειασμα και τελικό στίψιμο	-	*	*	*
4	60°	Βαμβάκερα, ευαίσθητα ανάμεικτα			Σεντόνια, τραπεζομάντηλα λευκά ή από ανθεκτικά χρώματα, πετσέτες, εσώρουχα, ελαφρά λερωμένα χωρίς πρόπλυση	Εως 5	Κύριως πλύση, 3 ξεβγάλματα, μαλακτικό, αδειασμα και τελικό στίψιμο	-	*	*	*
5	40°	Βαμβάκερα, ευαίσθητα ανάμεικτα			Σεντόνια, τραπεζομάντηλα λευκά ή από ανθεκτικά χρώματα, πετσέτες, εσώρουχα, ελαφρά λερωμένα χωρίς πρόπλυση	Εως 5	Κύριως πλύση, 3 ξεβγάλματα, μαλακτικό, αδειασμα και τελικό στίψιμο	-	*	*	*
6	—	Ξεβγάλματα			Για ξεβγάλμα, ανανέωση ρούχων που δεν έχουν χρησιμο-ποιηθεί για μεγάλο χρονικό διάστημα	Εως 5	Κύριως πλύση, 3 ξεβγάλματα, μαλακτικό, αδειασμα και τελικό στίψιμο	-	*	*	*
7	—	Ειδικές λειτουργίες			Για το μαλάκωμα, κολλάρισμα αρωματισμό, λεύκανση ανθεκτικών υφασμάτων	Εως 5	1 ξεβγάλμα, μαλακτικό, αδειασμα, τελικό στίψιμο	-	*	-	-
8	—	Τελικό έντονο στίψιμο			Έντονο στίψιμο	Εως 5	Τελικό έντονο στίψιμο	-	-	-	-

P= ΧΡΟΝΟΔΙΑΚΟΠΤΗΣ T=ΘΕΡΜΟΣΤΑΤΗΣ

* = ΠΡΟΑΙΡΕΤΙΚΟ

ΠΙΝΑΚΑΣ ΜΕ ΠΡΟΓΡΑΜΜΑΤΑ ΓΙΑ ΣΥΝΘΕΤΙΚΑ ΚΑΙ ΜΑΛΛΙΝΑ ΥΦΑΣΜΑΤΑ

ΚΟΥ ΜΠΙ (P)	ΚΟΥ ΜΠΙ (T)	ΕΙΔΟΣ ΥΦΑΣΜΑΤΟΣ	ΣΥΜΒΟΛΟ	ΑΠΟΡΡΥΠΑΝΤΙΚΟ ΣΕ ΘΗΚΕΣ	ΠΑΡΑΔΕΙΓΜΑΤΑ ΚΑΙ ΒΑΘΜΟΣ ΛΕΡΩΜΑΤΟΣ	ΠΟΣΟ ΤΗΤΑ ΣΕ KG	ΠΕΡΙΓΡΑΦΗ ΠΡΟΓΡΑΜΜΑΤΟΣ	ΔΥΝΑΤΟΤΗΤΑ ΧΡΗΣΗΣ ΠΛΗΚΤΡΩΝ			
9	60°	Ελαφρή πρόπλυση			Ευαίσθητα υφάσματα πολύ λερωμένα με κάθε είδους λεκέδες	Εως 2,5	Πρόπλυση, κύριως πλύση, 3 ξεβγάλματα, μαλακτικό, αδειασμα και τελικό στίψιμο	*	*	-	-
10	60°	Συνθετικά			Χρωματιστά συνθετικά υφάσματα	Εως 2,5	Κύριως πλύση, 3 ξεβγάλματα, μαλακτικό, αδειασμα και τελικό στίψιμο	*	*	-	-
11	50°	βαμβάκερα, λινά, ανθεκτικά ανάμεικτα			Γρήγορο πλύσιμο για χρωματιστά συνθετικά υφάσματα	Εως 2,5	Κύριως πλύση, 3 ξεβγάλματα, μαλακτικό, αδειασμα και τελικό στίψιμο	*	*	-	-
12	40°	βαμβάκερα, ευαίσθητα ανάμεικτα			Για χρωματιστά συνθετικά υφάσματα που ξεβάφουν εύκολα	Εως 2,5	Κύριως πλύση, 3 ξεβγάλματα, μαλακτικό, αδειασμα και τελικό στίψιμο	*	*	-	-
13	35°	βαμβάκερα, ευαίσθητα ανάμεικτα			Για μάλλινα που μπορούν να πλυθούν σε πλυντήριο ρούχων	Εως 1	Κύριως πλύση με μεγάλη ποσότητα νερού, ξεβγάλματα, μαλακτικό, αδειασμα και τελικό στίψιμο	*	*	-	-
14	—	Ξεβγάλματα			Για ξεβγάλμα, ανανέωση ρούχων που δεν έχουν χρησιμοποιηθεί για μεγάλο χρονικό διάστημα	Εως 2,5	Κύριως πλύση, 3 ξεβγάλματα, μαλακτικό, αδειασμα και τελικό στίψιμο	*	*	-	-
15	—	Ειδικές λειτουργίες			Για το μαλάκωμα, κολλάρισμα αρωματισμό, λεύκανση ανθεκτικών υφασμάτων	Εως 2,5	1 ξεβγάλμα, μαλακτικό, αδειασμα, τελικό στίψιμο	*	*	-	-
16	—	Τελικό σύντομο στίψιμο			Απαλό στίψιμο	Εως 2,5	Τελικό απαλό στίψιμο	-	-	-	-

P= ΧΡΟΝΟΔΙΑΚΟΠΤΗΣ T=ΘΕΡΜΟΣΤΑΤΗΣ

* = ΠΡΟΑΙΡΕΤΙΚΟ

